



V tomto katalogu naleznete širokou škálu příslušenství pro řezání a frézování na CNC plotrech a routerech. Katalog je přehledně rozdělen do jednotlivých skupin, takže nebudete mít problém rychle nalézt co potřebujete.

Snažíme se mít většinu zboží trvale na skladě, v případě že zboží není skladem, dodací termín je obvykle 5 pracovních dní. Aktuální stav Vám rádi sdělíme na poptávku. Smluvním zákazníkům odesíláme zboží spolu s fakturou následující pracovní den. Ostatním jsou na email zaslány platební informace k zálohové platbě. Po obdržení platby odesíláme zboží následující pracovní den spolu s fakturou. K celkové částce budou vždy připočteny náklady na dopravu ve výši 200,- Kč. Všechny ceny jsou uvedeny bez DPH v Kč, všechny rozměry jsou uváděny v mm.

Do objednávky prosím uvádějte: název společnosti, kontaktní osobu, přesnou adresu, kontaktní email a telefonní číslo, IČ a DIČ.

## Nože pro oscilační řezání

Nabídka oscilačních nožů by měla pokrýt požadavky na řezání většiny materiálů. Oscilační nože volte tak, aby byly pro daný materiál vhodné, zvýšenou pozornost věnujte délce ostří. Nepoužívejte zbytečně dlouhé ostří, nůž je dražší a má nižší životnost. Obecně platí, že délka ostří by měla být o trochu delší než síla materiálu.

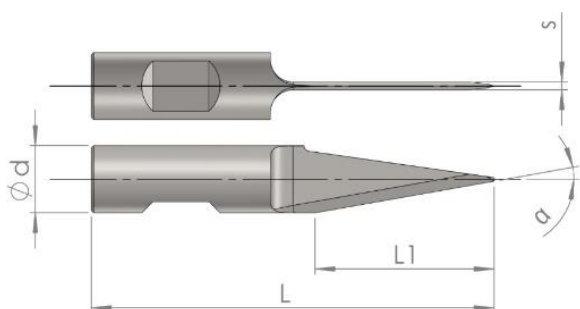

obj. číslo	L	L1	$\alpha$	s	d	popis	obrázek	cena
01.60.009	36	6,5	23°	0,8	6	<b>HM Oscilační nůž 6,5/23°</b> Použití: těsnící materiály, guma, pěnová guma, pěnové PVC, kůže, koženka, vlnitá lepenka, karton  Zabroušená špička proti odlomení.		995,-
01.60.020	36	5	25°	0,8	6	<b>HM Oscilační nůž 5/25°</b> Použití: těsnící materiály, guma, pěnová guma, pěnové PVC, kůže, koženka, vlnitá lepenka, karton  Zabroušená špička proti odlomení. Robustní provedení pro těžké řezy.		919,-
01.60.025	36	11	12°	0,8	6	<b>HM Oscilační nůž 11/12°</b> Použití: těsnící materiály, guma, pěnová guma, pěnové PVC, kůže, koženka, vlnitá lepenka, karton, sendvičové materiály (herex, airex, voštiny)  Zabroušená špička proti odlomení.		926,-

01.60.030	36	15	9°	0,8	6	<p><b>HM Oscilační nůž 15/9°</b>                  Použití: těsnící materiály, guma, pěnová guma, pěnové PVC, kůže, koženka, vlnitá lepenka, karton, sendvičové materiály (herex, airex, voštiny)</p> <p>Zabroušená špička proti odlomení.</p>		1002,-
01.60.043	36	11	15°	0,6	6	<p><b>HM Oscilační nůž 11/15°</b>                  Použití: skelné a uhlíkové tkaniny, rohože, prepregy</p>		995,-
29.60.030	39	20	8°	0,6	6	<p><b>HM Oscilační nůž 20/8°</b>                  Použití: vlnitá lepenka, pěnová guma, PE pěny, filtrační materiály, textilie, vrstvené textilie, nůž je určen pro jemný řez</p> <p>Zabroušená špička pro zvýšenou řeznou rychlost. Tenčí čepel pro jemnější detaily, menší překrytí trajektorie. Eliminace se kuželového tvaru při řezání zaoblení.</p>		1007,-
29.62.038	50	34	7°	1	6	<p><b>HM Oscilační nůž 34/7°</b>                  Použití: pěnová guma, PE pěny, vlnitá lepenka, filtrační materiály, sendvičové materiály (herex, airex, voštiny)</p> <p>Zabroušená špička pro zvýšenou řeznou rychlost.</p>		1395,-
29.62.048	60	43	5°	1	6	<p><b>HM Oscilační nůž 43/5°</b>                  Použití: pěnová guma, PE pěny, vlnitá lepenka, filtrační materiály, sendvičové materiály (herex, airex, voštiny)</p> <p>Zabroušená špička pro zvýšenou řeznou rychlost.</p>		1937,-

29.62.055	70	54	3°	1	6	<p><b>HM Oscilační nůž 54/3°</b>                  Použití: pěnová guma, PE pěny, vlnitá lepenka, filtrační materiály, sendvičové materiály (herex, airex, voštiny)</p> <p>Zabroušená špička pro zvýšenou řeznou rychlost.</p>		2209,-
29.62.060	80	64	3,5°	1	6	<p><b>HM Oscilační nůž 64/3,5°</b>                  Použití: pěnová guma, PE pěny, vlnitá lepenka, filtrační materiály, sendvičové materiály (herex, airex, voštiny)</p> <p>Zabroušená špička pro zvýšenou řeznou rychlost.</p>		2209,-
29.62.075	90	74	2°	1	6	<p><b>HM Oscilační nůž 74/2°</b>                  Použití: pěnová guma, PE pěny, vlnitá lepenka, filtrační materiály, sendvičové materiály (herex, airex, voštiny)</p> <p>Zabroušená špička pro zvýšenou řeznou rychlost.</p>		2325,-
29.62.080	100	84	2,6°	1	6	<p><b>HM Oscilační nůž 84/2,6°</b>                  Použití: pěnová guma, PE pěny, vlnitá lepenka, filtrační materiály, sendvičové materiály (herex, airex, voštiny)</p> <p>Zabroušená špička pro zvýšenou řeznou rychlost.</p>		2690,-
11.62.115-11	50	32	3°	1	6	<p><b>HM Oscilační nůž ozubený 32/3° 12Z</b>                  Použití: Voštinové desky (Reboard, X-board, D-board atd.), Polyethylenová pěna, filtrační materiály, netkané textilie</p> <p>Ostrá špička pro snadný průnik skrz materiál.</p>		2204,-

## Vlečné nože

Vlečné nože jsou určeny pro tvrdší a tvrdé materiály, které jsou schopné během řezu snášet sílu, kterou svým pohybem nůž vyvozuje.

- karton a vlnitá lepenka
- tenké plastové desky různých typů
- tenká překližka
- magnetické fólie
- těsnící materiály
- měkké kovy (slitiny olova, cínu, zinku atd.)





obj. číslo	L	L1	$\alpha$	s	d	popis	obrázek	cena
01.60.161	36	3	80°	0,8	6	<b>HM Vlečný nůž 3/80°</b> Použití: plastové desky, karton, tvrzený papír, některé druhy překližky		995,-

## Rotační nože

Rotační nože jsou vhodné pro řezání tkanin a jim podobných materiálů. Mohou být poháněné nebo vlečené proti podložce.

označení	popis	obrázek	cena
RB60-1	<b>HSS Řezací kolečko OLFA Ø60 mm</b>		150,-
26.64.337	<b>HM Řezací kolečko 10 boké Ø32/8 mm</b> Použití: skelné a uhlíkové tkaniny, rohože, prepregy, kevlar, nylonové textilie, zátěžové textilie atd.		1418,-

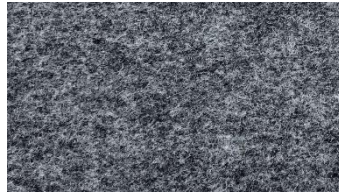
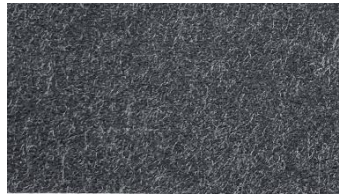
## Řezací podložky

označení	popis	obrázek	cena
TEXON-3.0	<b>Měkká řezací podložka TEXON</b> tloušťky 3 mm vhodná pouze pro oscilační nůž. Dodává se v roli šíře 1620 mm. Uvedená cena je za 1 bm. Barva růžová.		1232,-
TEXON-3.1	<b>Polotvrdá řezací podložka</b> tloušťky 3 mm, vhodná pouze pro oscilační nůž. Dodává se v roli šíře 1530 mm. Uvedená cena je za 1 bm. Barva antracit.		2058,-
60.5.170	<b>Polotvrdá řezací podložka</b> tl. 5,5 mm pro hluboký prořez vhodná pouze pro oscilační nůž. Dodává se v roli šíře 1700 mm. Uvedená cena je za 1 bm. Barva šedá.		1928,-
60.3.150	<b>Vysoce kvalitní řezací podložka</b> tl. 3 mm vhodná pro oscilační i vlečný nůž. Dodává se v roli šíře 1500 mm. Uvedená cena je za 1 bm. Barva antracit.		2646,-
60.3.150-S	<b>Měkká řezací podložka</b> tl. 3 mm vhodná pouze pro vlečný nůž. Dodává se v roli šíře 1500 mm. Uvedená cena je za 1 bm. Barva antracit.		2 041,-

## TK stopková fréza



Nástroj optimalizovaný pro vysokorychlostní CNC obrábění hliníku.

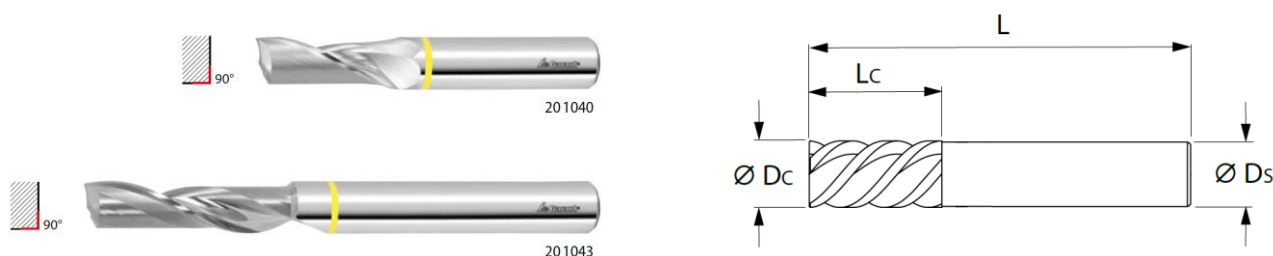

Jednobřitá, celokarbidová, pravotočivá fréza, určená speciálně na slitiny hliníku a sendvičové desky. Budete překvapeni jejím výkonem a vysokou kvalitou obrobeneé plochy. Frézu můžete použít také pro frézování dřeva, plastů apod.

ØD <sub>c</sub> mm	201040	201043	L <sub>c</sub>		L		ØD <sub>s</sub> mm
	CZK	CZK	201040 mm	201043 mm	201040 mm	201043 mm	
1	-	978,-	-	8	-	75	3
1,5	681,-	1061,-	6	12	50	75	3
2	719,-	1125,-	8	18	50	75	3
3	739,-	1166,-	12	22	50	75	3
4	824,-	1383,-	15	25	60	75	4
5	995,-	1406,-	17	25	60	75	5
6	1039,-	1549,-	20	30	65	100	6
8	1472,-	2310,-	22	35	64	100	8
10	2282,-	3293,-	25	40	75	100	10
12	3114,-	4299,-	30	45	80	120	12



## TK stopková fréza



Nástroj optimalizovaný pro vysokorychlostní CNC obrábění plastů včetně plexiskla.

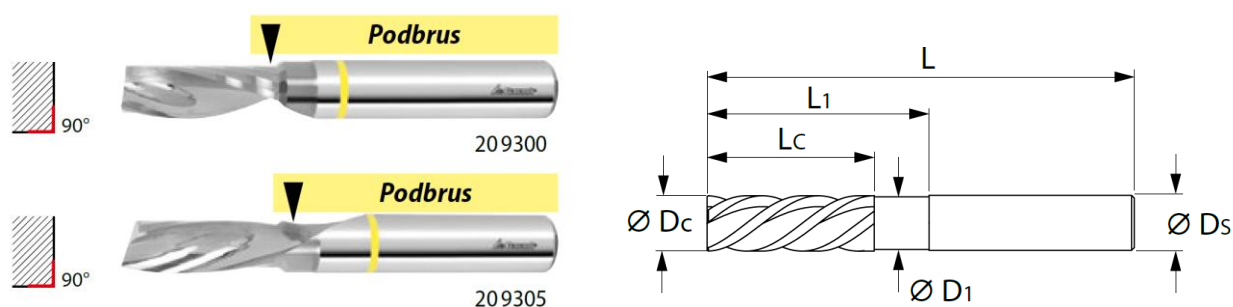

**209305** – Levá spirála, přitlačuje materiál během frézování do podložky.

Jednobřitá, celokarbidová, pravotočivá fréza, určená speciálně na plasty. Budete překvapeni jejím výkonem a vysokou kvalitou obrobeneé plochy. Frézu můžete použít také pro frézování dřeva, plexiskla apod.

$\varnothing D_c$	209300	209305	$L_c$	$L_1$	$\varnothing D_1$	L	$\varnothing D_s$
mm	CZK	CZK	mm	mm	mm	mm	mm
1,5	708,-	708,-	6	10	1,3	50	3
2	752,-	752,-	8	12	1,8	50	3
3	772,-	772,-	12	17	2,8	50	3
4	868,-	868,-	15	20	3,8	60	4
5	1039,-	1039,-	17	22	4,8	60	5
6	1086,-	1086,-	20	25	5,8	65	6
8	1554,-	1554,-	22	27	7,8	70	8
10	2387,-	2387,-	25	32	9,8	75	10
12	3266,-	3266,-	30	38	11,8	83	12

## Nástrojové držáky a kleštiny

Naše nástrojové držáky ISO 30 jsou precizně vyvážené a jsou určeny pro vysokootáčková vřetena a to až do 28000 ot/min. Součástí nástrojového držáku je také upínací matice a tažný čep.

Název	Označení	Typ kleštiny	Pro vřeteno	CZK	
Nástrojový držák HSD	ISO30	ER32	HSD ISO30	1950,-	

## Upínací kleštiny ER

Kleštiny jsou určeny kleštinové upínače s kuželovou dutinou ER. Naše kleštiny jsou kompletně kalené a následně broušené a leštěné.

Označení	upínací rozsah	CZK	
ER32 - 1	0,5 – 1 mm	580,-	
ER32 – 1,5	1 – 1,5 mm	580,-	
ER32 – 2	1,5 – 2 mm	580,-	
ER32 - 3	2 – 3 mm	580,-	
ER32 – 4	3 – 4 mm	580,-	
ER32 – 5	4 – 5 mm	580,-	
ER32 – 6	5 – 6 mm	580,-	
ER32 – 7	6 – 7 mm	580,-	
ER32 – 8	7 – 8 mm	580,-	
ER32 – 9	8 – 9 mm	580,-	
ER32 – 10	9 – 10 mm	580,-	
ER32 – 11	10 – 11 mm	580,-	
ER32 – 12	11 – 12 mm	580,-	
ER32 – 13	12 – 13 mm	580,-	
ER32 – 14	13 – 14 mm	580,-	
ER32 – 15	14 – 15 mm	580,-	
ER32 – 16	15 – 16 mm	580,-	
ER32 – 17	16 – 17 mm	580,-	
ER32 – 18	17 – 18 mm	580,-	
ER32 – 19	18 – 19 mm	580,-	
ER32 – 20	19 – 20 mm	580,-	